

4 A

4 A

1

>0.5m

2

2 x

5

4 x

6

9

2 x

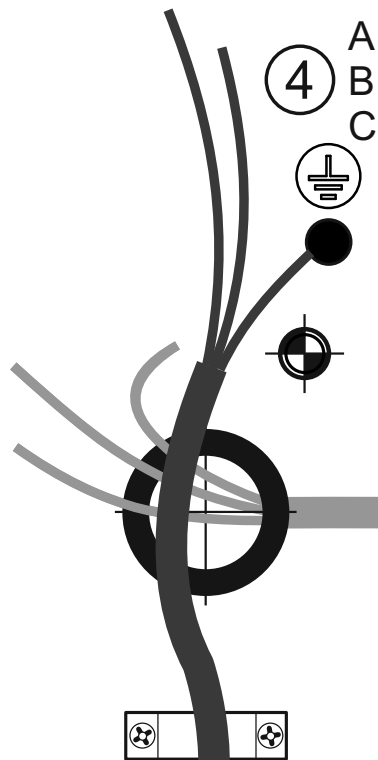
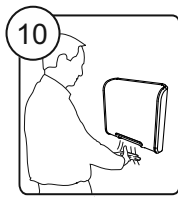
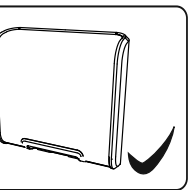
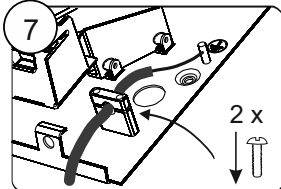
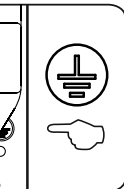
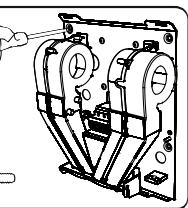
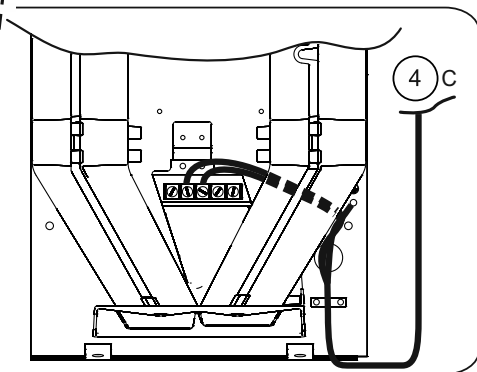
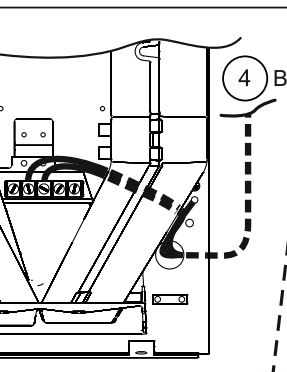
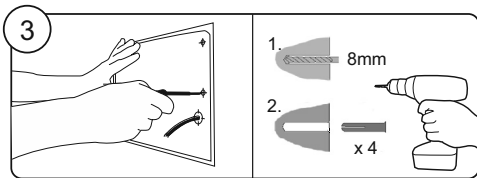
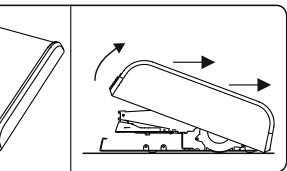
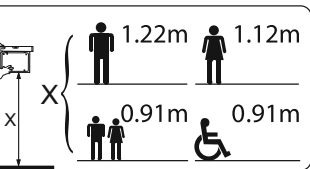

4 B

4 C



English	中文	Nederlands	Français	Deutsch
INSTALLATION INSTRUCTIONS AND TEMPLATE	安装说明及模板	INSTALLATIE-INSTRUCTIES EN Sjabloon	INSTRUCTIONS ET GABARIT D'INSTALLATION	INSTALLATIONSANLEITUNG UND -SCHABLONE
Warm air hand dryer. Intended for use in a household environment by non-expert users. Not suitable for outdoor use.	暖风干手机。供家居环境中非专业人士使用。不适合户外使用。	Handdroger met warme lucht. Bedoeld voor huishoudelijk gebruik, door ondeskundige gebruikers. Niet geschikt voor gebruik buiten.	Sèche-mains à air chaud. Conçu pour un usage domestique par des utilisateurs sans connaissances spéciales. Ne convient pas à un usage à l'extérieur.	Warmluft-Händetrockner. Gedacht zur Nutzung durch Normalverbraucher in Haushalten. Nicht geeignet für den Einsatz im Freien.
IMPORTANT	重要事项	BELANGRIJK	IMPORTANT	WICHTIG
This appliance can be used by children aged from 8 years and above and persons with reduced physical, sensory or mental capabilities or lack of experience and knowledge if they have been given supervision or instruction concerning use of the appliance in a safe way and understand the hazards involved. Children shall not play with the appliance. Cleaning and user maintenance shall not be made by children without supervision.	8岁及以上儿童，以及生理、感官或心智能力下降或者缺乏相关经验及知识的人士，在有人指导和向其说明安全使用方式且理解相关危险的情况下，可以使用本电器。儿童不可玩弄该设备。在未得到监护的情况下，儿童不得清洗或维修本电器。	Dit toestel mag worden gebruikt door kinderen van 8 jaar en ouder en door mensen met lichamelijke, zintuiglijke en mentale handicaps of onvoldoende ervaring en kennis, zolang ze onder toezicht staan of training hebben ontvangen over het veilige gebruik van dit toestel, en de bijbehorende gevaren begrijpen. Kinderen mogen niet met dit toestel spelen. Dit toestel mag alleen door kinderen worden gereinigd en onderhouden onder toezicht van een volwassene.	Cet appareil peut être utilisé par des enfants à partir de 8 ans, et par des personnes présentant des capacités physiques, sensorielles ou mentales réduites, ou un manque d'expérience ou de connaissances si celles-ci sont sous surveillance ou ont reçu des instructions concernant l'utilisation de l'appareil en toute sécurité et si elles maîtrisent les risques impliqués. Les enfants ne doivent pas jouer avec cet appareil. Le nettoyage et l'entretien par l'utilisateur ne doivent pas être effectués par des enfants sans surveillance.	Dieses Gerät kann von Kindern ab 8 Jahren und Personen mit eingeschränkter körperlicher, sensorischer oder geistiger Fähigkeiten oder mangelnder Erfahrung und Kenntnisse benutzt werden, wenn sie während der Nutzung überwacht werden oder in der sicheren Nutzung des Gerätes unterwiesen wurden und die damit verbundenen Gefahren verstehen. Kinder dürfen nicht mit dem Gerät spielen. Reinigung und Benutzerpflege dürfen nicht unbeaufsichtigt von Kindern durchgeführt werden.
If a fault develops, disconnect the electrical supply, a qualified electrician should be called.	若电器发生故障导致电源断开，应致电专业电工。	Als het toestel defect raakt, haalt u de stekker uit het stopcontact en roept u de hulp van een erkende elektricien in.	Si un défaut se manifeste, débrancher l'alimentation électrique et faire appel à un électricien qualifié.	Wenn ein Fehler auftritt, muss das Gerät von der Stromversorgung getrennt und ein qualifizierter Elektriker darüber informiert werden.
ELECTRICAL CONNECTION	电源接入	ELEKTRISCHE AANSLUITING	CONNEXION ÉLECTRIQUE	ELEKTRISCHER ANSCHLUSS
This appliance is intended for connection to fixed wiring. A fused means for disconnection in all poles must be provided in the fixed wiring in accordance with the wiring rules. Check that the electrical rating shown on the Hand Dryer (rating label) is compatible with the electrical supply.	本电器应连接至固定线路。固定线路应符合布线规则配有所有电极的熔断 断开装置。	Dit toestel wordt permanent op de netvoeding aangesloten.	Cet appareil est destiné à être connecté à un câblage fixe.	Dieses Gerät ist zum Anschluss über feste Verkabelung gedacht.
WARNING: THIS PRODUCT MUST BE EARTHED.	警告：该产品必须接地。	WAARSCHUWING: DIT TOESTEL MOET GEAARD ZIJN.	AVERTISSEMENT : IL EST IMPÉRATIF DE METTRE CET APPAREIL A LA TERRE.	WARNUNG: DIESES PRODUKT MUSS GEERDET SEIN.
Installation must be supervised by a qualified electrician. Installation and wiring must conform to current IEE Regulations (UK), local or appropriate regulation (other countries).	必须在专业电工的监督下进行安装。	Controleer of de elektrische spanning op het label van de handdroger overeenkomt met die van de netstroom.	Il faut prévoir un dispositif à fusible dans le câblage fixe pour pouvoir déconnecter tous les pôles du câblage fixe conformément aux règlements sur le câblage.	Überprüfen Sie, dass die auf dem Handtrockner angegebene Nennleistung (Typenschild) mit der elektrischen Zuleitung kompatibel ist.
Connect the ground / earth supply to the terminal marked "G", the Live supply to the terminal marked (L) and the Neutral supply to the terminal marked (N).	将地线与标记有 "G" 的接线端子相连接，将火线与标记有 (L) 的接线端子相连接，将零线与标记有 (N) 的接线端子相连接。	Volgens de bedragsregels moet de vaste bedrading een zekering bevatten waarmee alle stroom kan worden uitgeschakeld.	Vérifier que la tension électrique nominale indiquée sur le sèche-mains (étiquette signalétique) est compatible avec la tension électrique.	Die Installation muss von einem qualifizierten Elektriker durchgeführt werden.
MAINTENANCE - Prior to carrying out any maintenance, ensure that the electrical supply has been disconnected.	维修 - 在进行维修之前，请确保电源已经断开。	De installatie en de bedrading moeten voldoen aan de huidige IEE-regulerings (GB) en aan alle plaatselijke of geldende regulerings (in andere landen).	Raccorder l'alimentation de mise à la terre / masse à la borne marquée "G", l'alimentation sous tension à la borne marquée (L) et l'alimentation neutre à la borne marquée (N).	Die Installation und Verkabelung müssen den aktuellen IEE-Richtlinien (UK), örtlichen oder einschlägigen Bestimmungen (andere Länder) entsprechen.
The cover should be wiped occasionally with a damp cloth to remove surface marks.	应当不定期使用湿布擦拭外壳，去除表面污迹。	Sluit de aarddraad aan op het aansluitpunt met de "G", de voedingsdraad op het aansluitpunt met de (L) en de neutrale draad op het aansluitpunt met de (N).	ENTRETIEN - Avant toute intervention d'entretien, vérifiez que l'alimentation électrique est débranchée.	Den Masse-/Erdanschluss mit der mit dem Erdungssymbol "G" gekennzeichneten, den Phaseleiter mit der mit (L) gekennzeichneten und den Neutralleiter mit der mit (N) gekennzeichneten Klemme verbinden.
Do not use abrasive cleaning agents.	切勿使用磨砂清洁剂。	ONDERHOUD - Voordat u onderhoud uitvoert, moet de netstroom uitgeschakeld zijn.	Il est préconisé d'essuyer le capot de temps à autre avec un chiffon humide afin d'éliminer les marques superficielles.	WARTUNG - Vor Durchführung jeglicher Wartungsarbeiten sicherstellen, dass das Gerät von der Spannungsversorgung getrennt ist.
Every six months (more frequently in a dusty environment) the inlet and outlet grilles should be cleaned with a small brush to remove accumulated debris.	每六个月用小刷子清洁一次进风口及出风口格栅，去除堆积的污垢，在多尘环境中应当适当增加清洁次数。	Gebruik geen bijtende reinigingsmiddelen.	Ne pas utiliser de produits de nettoyage abrasifs.	Die Abdeckung muss gelegentlich mit einem feuchten Tuch abgewischt werden, um Oberflächenverschmutzungen zu entfernen.

Polski	Español	Türkçe	Italiano
INSTRUKCJA MONTAŻU I SZABLON	INSTALACIÓN, INSTRUCCIONES Y PLANTILLA	MONTAJ TALIMATLARI VE ŞABLONU	ISTRUZIONI PER L'INSTALLAZIONE E DIMA
Suszarka do rąk. Przeznaczona do użytku w warunkach domowych przez osoby niewyspecjalizowane. Nie przeznaczona do użytku na świeżym powietrzu.	Secamanos por aire caliente. Diseñado para su uso en el hogar por parte de usuarios no expertos. No es adecuado para su uso al aire libre.	Sıcak hava el kurutucusu. Uzman olmayan kullanıcılar tarafından iç mekan kullanım için tasarlanmıştır. Dış mekan kullanım için uygun değildir.	Asciugamani ad aria calda. Ideale per l'uso in ambiente domestico da utenti non esperti. Non è indicato per l'uso all'aperto.
WAŻNE	IMPORTANTE	ÖNEMLİ	IMPORTANTE
Z tego urządzenia mogą korzystać dzieci w wieku powyżej 8 lat oraz osoby o zmniejszonych zdolnościach fizycznych, sensorycznych i mentalnych, a także osoby nie posiadające doświadczenia oraz wiedzy pod warunkiem, że otrzymały one instruktaż lub nadzór osobnie używającego urządzenia w sposób bezpieczny, i że rozumieją one związane z tym ryzyko. Urządzenie nie jest zabawką. Dzieci nie powinny czyścić i prowadzić konserwacji urządzenia bez nadzoru.	Este secamanos puede ser usado por niños de 8 años de edad y mayores y personas con capacidad física, sensorial o mental reducida o personas con falta de experiencia o conocimiento que hubieren recibido supervisión o instrucciones en lo referente al uso del secamanos en forma segura y que entiendan posibles riesgos supuestos. Los niños no deben jugar con este equipo. La limpieza y mantenimiento del secamanos no debe ser realizado por niños sin supervisión adulta.	Bu ürün, güvenliklerinden sorumlu kişi tarafından gözetim altında veya çocukla ilgili bir şekilde kullanılmı ve ilgili riskler için gerekli bilgiler verildiğinde 8 yaşından büyük çocuklar ya da fiziksel, duyuşsal veya zihinsel becerileri kısıtlı kişiler tarafından kullanılabilir. Çocuklar cihazla oynamamalıdır. Cihazın temizlenmesi ve kullanıcısı bakımını gözetim altında çocuklar tarafından yapılmamalıdır.	Questo apparecchio può essere utilizzato da bambini dagli 8 anni in su e da persone che presentano ridotta capacità fisica, sensoriali o mentali o che difettano della necessaria esperienza e/o conoscenza, purché siano adeguatamente sorvegliati o addestrati sull'uso dell'apparecchio in sicurezza e siano a conoscenza dei rischi correlati. I bambini non devono giocare con l'apparecchio, e non possono pulirlo o effettuare la manutenzione senza un'adeguata sorveglianza.
W razie awarii odłączyć od źródła zasilania i wezwać wykwalifikowanego elektryka.	En caso de que ocurriera un defecto, desconecte el suministro eléctrico y llame a un electricista cualificado.	Bir arıza oluşması durumunda elektrik kaynağını bağlantısını kesin, yetkin bir elektrik teknisyeni çağırabilirsiniz.	In caso di guasto, staccare la presa di corrente e rivolgersi a un elettricista qualificato.
PODŁĄCZENIE DO ŹRÓDŁA PRĄDU	CONEXIÓN ELÉCTRICA	ELEKTRİK BAĞLANTISI	COLLEGAMENTO ELETTRICO
To urządzenie należy podłączyć do instalacji stałej.	Este secamanos está diseñado para su conexión a un cableado eléctrico fijo.	Bu cihaz sabit bir kablo tesisatına bağlanarak kullanılacak üzere tasarlanmıştır.	Questo apparecchio deve essere collegato a un cablaggio fisso.
W ramach instalacji stałej należy zapewnić możliwość odłączenia z użyciem bezpieczników dla wszystkich biegunów zgodnie z zasadami budowy instalacji.	Según las normas de cableado, debe existir en el cableado fijo un fusible de desconexión.	Kablo tesisatı kurallarına uygun olarak tüm kutuplar için bağlantıları kesmek üzere bir sigorta düzenine mevcut olmalıdır.	Ai fini della disconnessione di tutti i terminali, l'impianto elettrico fisso deve essere munito di un dispositivo con fusibile, in conformità alle norme elettriche vigenti.
Sprawdź, czy znamionowe parametry elektryczne podane na suszarko do rąk (tabliczka znamionowa) są zgodne z parametrami instalacji zasilającej.	Verifique que la potencia eléctrica indicada en el secamanos (véase la etiqueta de potencia eléctrica) es compatible con el suministro eléctrico.	El Kurutucu üzerindeki elektrik şebekesi gerilim değerinin elektrik kaynağı ile uyumlu olduğunu kontrol edin.	Verificare che la potenza elettrica nominale riportata sull'asciugamani (targhetta energetica) sia compatibile con l'alimentazione elettrica.
OSTRZEŻENIE: TEN PRODUKT WYMAGA UZIEMIENIA.	ADVERTENCIA: ESTE PRODUCTO DEBE ESTAR CONECTADO A TIERRA.	UYARI: BU ÜRÜN TOPRAKLANMALIDIR.	AVVERTENZA: QUESTO PRODOTTO DEVE ESSERE MESSO A TERRA.
Instalacja wymaga nadzoru wykwalifikowanego elektryka.	La instalación debe ser supervisada por un electricista cualificado.	Montaj yetkin bir elektrik teknisyeni denetiminde gerçekleştirilmelidir.	L'installazione deve essere diretta da un elettricista qualificato.
Instalacja oraz okablowanie muszą być zgodne z obowiązującymi przepisami IEE (Wielka Brytania) lub odpowiednimi przepisami w innych krajach.	La instalación y el cableado deben cumplir con los requisitos exigidos por las Normas IEE existentes (Reino Unido) o las normas locales o apropiadas (otros países).	Montaj ve kablo tesisatı mevcut IEE düzenlemeleri (BİK), yerel ya da geçerli düzenlemeler (diğer ülkeler) uyguru olarak gerçekleştirilmelidir.	L'installazione e il cablaggio devono essere conformi alle direttive IEE (nel Regno Unito), locali o pertinenti (in altri paesi) in vigore.
Podłączyć uzimienie do listwy zaciskowej z oznaczeniem "G", fazę do listwy z oznaczeniem (L), zaś zero do listwy z oznaczeniem (N).	Conecte el suministro a tierra al terminal marcado "G", el suministro eléctrico Con Corriente al terminal marcado (L) y el Neutro al terminal marcado (N).	Toprak beslemesini "G" işaretli terminale, Şebeke beslemesini (L) işaretli terminalle ve Nötr beslemesini de (N) işaretli terminale bağlayın.	Collegare la presa di terra (massa) al morsetto contrassegnato "G", il conduttore sotto tensione al morsetto contrassegnato (L) e il cavo neutro al morsetto contrassegnato (N).
KONSERWACJA - Przed rozpoczęciem jakichkolwiek prac konserwacyjnych sprawdź, czy odłączyłeś urządzenie od źródła zasilania.	MANTENIMIENTO - Antes de realizar cualquier tarea de mantenimiento, asegúrese de que el suministro eléctrico ha sido desconectado.	Yüzeydeki işaretlerin temizlenmesi için kapak zaman zaman nemli bir bezle silinebilir.	MANUTENZIONE - Scollegare l'alimentazione elettrica prima di eseguire qualsiasi intervento di manutenzione.
Pokrywać należy od czasu do czasu przetrzeć wilgotną ściereczką, aby usunąć zabrudzenia jej powierzchni.	Ocasionalmente, limpie la cubierta con un trapo húmedo para quitar marcas superficiales.	Her altı ayda bir (tozlu ortamlarda daha sık bir şekilde) giriş ve çıkış izgaraları küçük bir fırça kullanılarak birkirşim kirin ortadan kaldırılması için temizlenmelidir.	Pulire la superficie esterna saltuariamente con un panno umido per rimuovere eventuali segni superficiali.
Nie używać ściernych środków czyszczących.	Se aconseja no usar productos de limpieza abrasivos.	Ne pas utiliser de produits de nettoyage abrasifs.	Non utilizzare prodotti per pulizia abrasivi.
Co sześć miesięcy (częściej w środowisku zapylnym) czyścić kratki wlotowe i wylotowe niewielką szczołeczką, aby usunąć nagromadzone zanieczyszczenia.	Cada seis meses (o más frecuentemente en un ambiente con mucho polvo), se aconseja limpiar las rejillas de entrada y salida de aire con un cepillo pequeño para remover desechos acumulados.		Eliminare l'accumulo di polvere e lanugine dalle griglie di entrata e uscita dell'aria ogni sei mesi (più spesso in ambienti con molta polvere) servendosi di una spazzolina.



Intelligent Facility Solutions Ltd
Electric Works
3 Concourse Way
Sheffield
S1 2BJ

+44 (0)114 354 0047
service@ihdryers.co.uk
intelligenthanddryers.com